



CLEAR WASSER-
AUFBEREITUNG

conel.de

CLEAR PRO FILL

BEFÜLLUNG DER KARTUSCHEN ZUR HEIZUNGSWASSERBEHANDLUNG

CLEAR PRO FILL

FILLING OF THE CARTRIDGES FOR HEATING WATER TREATMENT

1. VORBEREITUNG

Um die Kartusche zu wechseln bzw. neu zu befüllen, drücken Sie die \checkmark -Taste und wählen Sie mit der \blacktriangle oder \blacktriangledown -Taste aus dem Menü den Punkt „Kartuschenwechsel“.

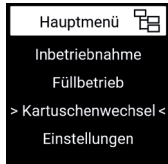

Drücken Sie die \checkmark -Taste, um den Wechsel der Kartusche zu starten.

Die Heizungsbefüllung darf während des Kartuschenwechsels nicht aktiv sein.



1. Wählen Sie mit der \blacktriangle oder \blacktriangledown -Taste, ob Sie die Kartusche jetzt wechseln möchten.

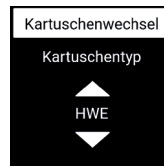

2. Bestimmen Sie mit der \blacktriangle oder \blacktriangledown -Taste den Kartuschentyp (HWE, HVE oder HVE+).

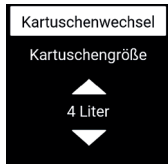

3. Wählen Sie mit der \blacktriangle oder \blacktriangledown -Taste die Größe der Kartusche aus (2,5, 4 oder 7 Liter).

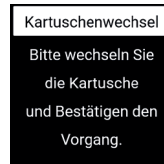

4. Nehmen Sie den Kartuschenwechsel vor.

Sie können die Kartusche jetzt abschrauben.

Vor der Neubefüllung müssen Sie die Kartusche entleeren. Dazu verschließen Sie sie mit dem kompletten grünen Verschluss und schrauben dann den inneren Deckel ab [A]. Drehen Sie die Kartusche um 180° [B] und stellen Sie sie anschließend auf die Noppen des Deckels ab [C].

Nachdem das Wasser ausgelaufen ist, drehen Sie die Kartusche wieder um 180°. Entfernen Sie nun den kompletten grünen Verschluss. Schütteln Sie das Granulat heraus und spülen die Kartusche gründlich mit Wasser aus.

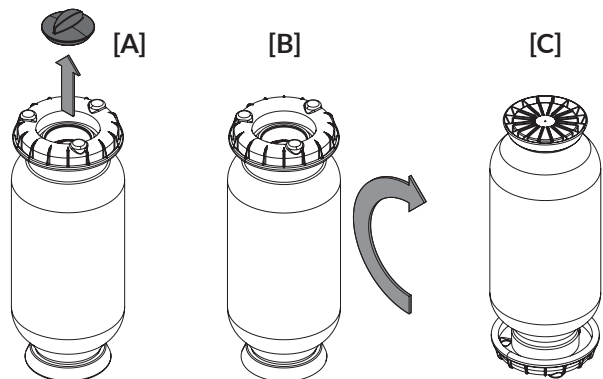

2. AUSTAUSCH DES GRANULATES

Falten Sie den mitgelieferten Trichter zusammen.

Verschrauben Sie die Zentrierscheibe durch den Trichter mit der Kartusche so, dass Trichter und Kartusche miteinander verbunden sind.

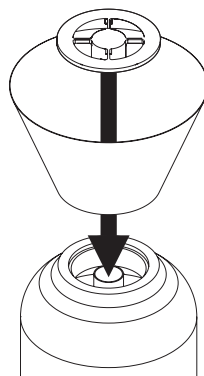

Setzen Sie den Trichter auf die Öffnung der Kartusche und zentrieren Sie die Lanze [D] in der Kartusche mit dem Dorn [E] der Zentrierscheibe [F].

Gleichzeitig wird auch die Öffnung der Lanze durch die Zentrierscheibe verschlossen, so dass während der Befüllung kein Granulat von oben eindringen kann.

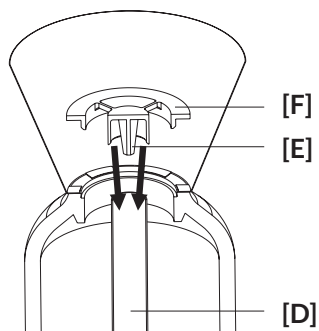

Füllen Sie nun das entsprechende Granulat durch den Trichter in die Kartusche.

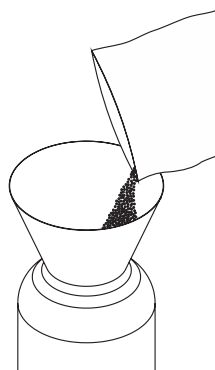

Demontieren Sie anschließend wieder die Zentrierscheibe und den Trichter und verschrauben Sie die neu befüllte Kartusche wieder mit der Füllstation CLEAR PRO FILL oder CLEAR PRO FILL All-in-one.

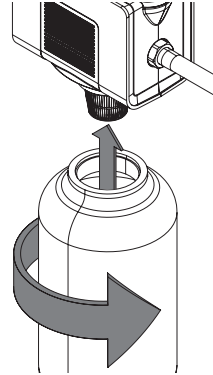

Kartuschenwechsel

Kartusche entlüften?

Die Absperrung
öffnet wieder.

5. Entlüften Sie die Kartusche.

Kartuschenwechsel

Kartusche entlüftet?

Bitte bestätigen Sie
den Vorgang.

6. Bestätigen Sie durch drücken der ✓-Taste das Entlüften der Kartusche

Die Befüllung ist abgeschlossen!

CONEL

DER BESTE FREUND DES INSTALLATEURS.

Montage- und Bedienanleitung **CLEAR** PRO Fill Befüllung Kartuschen K/1.0/08-23/©
CONEL GmbH / Margot-Kalinke-Straße 9 / 80929 München
Sämtliche Bild-, Produkt-, Maß- und Ausführungsangaben entsprechen dem Tag der Drucklegung.
Technische Änderungen vorbehalten. Modell- und Produktsprüche können nicht geltend gemacht werden.



CLEAR WASSER-
AUFBEREITUNG

conel.de

CLEAR PRO FILL

FILLING OF THE CARTRIDGES FOR HEATING WATER TREATMENT

CLEAR PRO FILL

BEFÜLLUNG DER KARTUSCHEN ZUR HEIZUNGSWASSERBEHANDLUNG

1. PREPARATION

To change or refill the cartridge, press the \checkmark -button and select „Change cartridge“ from the menu with the \blacktriangle or \blacktriangledown -button.

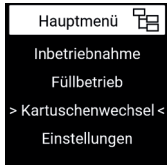

Press the \checkmark -button to start changing the cartridge.

The heating filling must not be active during the cartridge change.



1. Use the \blacktriangle or \blacktriangledown -button to select whether you want to change the cartridge now.

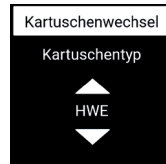

2. Use the \blacktriangle or \blacktriangledown -button to determine the cartridge type (HWE, HVE or HVE+).

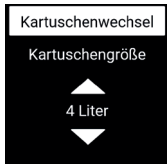

3. Use the \blacktriangle or \blacktriangledown -button to select the size of the cartridge (2.5, 4 or 7 litres).

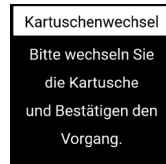

4. Change the cartridge.

You can now unscrew the cartridge.

Before refilling, you must empty the cartridge. To do this, close it with the complete green lid and then unscrew the inner cover [A]. Turn the cartridge 180° [B] and then place it on the knobs of the lid [C]. After the water has drained out, turn the cartridge 180° again. Now remove the complete green cap. Shake out the resin and rinse the cartridge thoroughly with water.

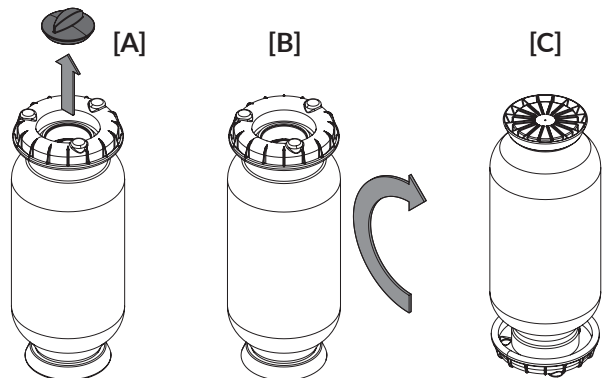

2. EXCHANGE OF THE RESIN

Fold up the funnel provided.

Screw the centering disk through the funnel to the cartridge so that the funnel and cartridge are connected.

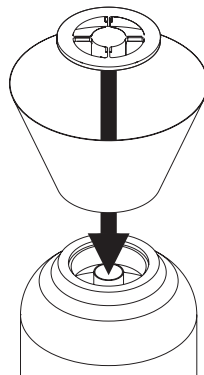

Place the funnel on the opening of the cartridge and center the lance [D] in the cartridge with the thorn [E] of the centering disk [F].

At the same time, the opening of the lance is also closed by the centering disk so that no resin can enter from above during filling.

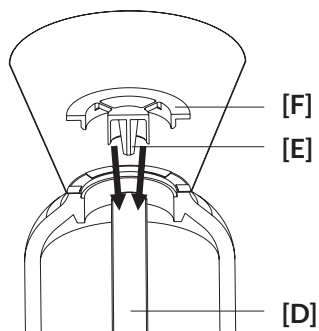

Now fill the corresponding resin through the funnel into the cartridge.

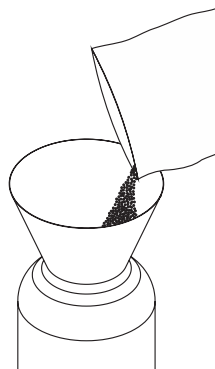

Then remove the centering disk and the funnel again and screw the newly filled cartridge back onto the CLEAR PRO FILL or CLEAR PRO FILL All-in-one filling station.

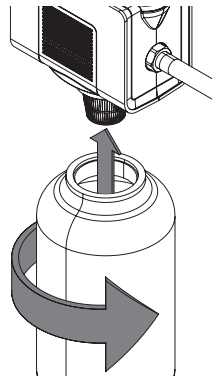

Kartuschenwechsel
Kartusche entlüften?

Die Absperrung
öffnet wieder.

5. Vent the cartridge.

Kartuschenwechsel
Kartusche entlüftet?

Bitte bestätigen Sie
den Vorgang.

6. Confirm that the cartridge has been vented by pressing the ✓-button.

The filling is completed.

CONEL

DER BESTE FREUND DES INSTALLATEURS.

Montage- und Bedienanleitung **CLEAR** PRO Fill Befüllung Kartuschen K/1.0/08-23/©
CONEL GmbH / Margot-Kalinke-Straße 9 / 80929 München
Sämtliche Bild-, Produkt-, Maß- und Ausführungsangaben entsprechen dem Tag der Drucklegung.
Technische Änderungen vorbehalten. Modell- und Produktsprüche können nicht geltend gemacht werden.